

# MANUAL DE INSTRUÇÃO

## Pistola de Pulverização

### WIDER2

#### Importante

Este manual contém AVISOS e INSTRUÇÕES IMPORTANTES. Equipamento exclusivo para processos de pintura. Não utilize para outros propósitos. O operador deve estar totalmente familiarizado com os requisitos indicados neste manual de instrução incluindo avisos importantes, cuidados e operação e manuseio correto. Leia e entenda as instruções manual, antes de usar e guarde para referência

Certifique-se de observar os avisos e alertas deste manual de instrução. Se não, pode causar ejeção de tinta e séria lesão corporal por solvente orgânico. Assegure-se de respeitar os seguintes itens evidenciados com que são especialmente importantes.

<b>AVISO</b>	Indica uma situação potencialmente perigosa que, se não evitada, pode resultar em séria lesão ou perda de vida.
<b>CUIDADO</b>	Indica uma situação potencialmente perigosa que, se não evitada, pode resultar em menor ou moderada lesão ou dano de propriedade.
<b>Importante</b>	Indica observações que pedimos que observe. As precauções de segurança neste manual são as condições necessárias mínimas. Siga as regulamentações nacionais ou locais em relação à prevenção de incêndio, eletricidade e segurança como também as regulamentações da sua própria companhia.

Símbolos gravados no equipamento:											
			II	2	G	Ex h	IIB	T6	Gb	X	T <sub>Amb</sub> +5°C +40°C
Este equipamento ANEST IWATA atende a diretiva 2014/34/EU relativa a equipamentos e sistemas de proteção destinados ao uso em atmosferas potencialmente explosivas	Conforme Diretriz Européia	Marcação específica para proteção contra explosão	Grupo II (Superfície)	Categoria (Zona 1 & 2)	Tipo de Atmosfera (GAS)	Proteção contra ignição (não se aplica)	Grupo de Explosão (Etileno)	Classe de Temperatura (≤85°C)	Nível de proteção contra explosão (EPL)	Condições adicionais: Qualquer energia estática deve ser descarregada através de uma mangueira condutiva (não inclusa).	Temper. Ambiente

### Especificações importantes

Pressão Máxima	0.70MPa / 7.0bar / 100psi
Nível de Ruído	80dB(A)
Condição de pulverização	Recomendada
Ponto de medição	1m atrás da pistola, 1.6m de altura
Temperatura Máxima	Atmosfera: 5°C ~ 40°C (41°F~104°F)   Ar e Fluido: 5°C ~ 43°C (41°F~109°F)

### Combinação entre Bico de Fluido e Agulha de Fluido

Bico de Fluido		Agulha de Fluido
Orifício Ø mm (in)	Marca	Marca
Ø1.2 (0.047)	/ W2 / 12	12H WIDER2
Ø1.5 (0.059)	/ W2 / 15	15W WIDER2
Ø1.8 (0.071)	/ W2 / 18	18W WIDER2
Ø2.0 (0.079)	/ W2 / 20	20W WIDER2
Ø2.5 (0.098)	/ W2 / 25	25 W WIDER2
Ø0.8 (0.031)	/ W2-2 / 08	12W WIDER2
Ø1.0 (0.039)	/ W2-2 / 10	
Ø1.2 (0.047)	/ W2-2 / 12	

### Especificações principais

Modelo	Tipo de alimentação	Orifício do Bico Ø mm (in)	Marca da Capa de Ar	Condições recomendadas		Consumo de ar l/min (cfm)	Abertura de leque mm (in)	Conexões de ar & fluido	Peso g (lbs)			
				*Pressão atomização Mpa (bar/PSI)	Vazão de fluido ml/min							
WIDER2-12G2P	Pressão	1.2 (0.047)	G2P	0.29 (3.0 / 43)	500	500 (17.7)	500 (15.7)	Ar G1/4 (NPS1/4)  Fluido G3/8 (NPS3/8)	375 (0.83)			
WIDER2-15K1S	Sucção	1.5 (0.059)	K1		240	200 (7.1)	210 (8.3)					
-15K2S		1.5 (0.059)	K2		240	330 (11.7)	290 (11.4)					
-18K2S		1.8 (0.071)	K2		290	330 (11.7)	340 (13.4)					
-20R1S		2.0 (0.079)	R1		350	260 (9.2)	260 (10.2)					
-20R2S		2.0 (0.079)	R2		350	360 (12.7)	290 (11.4)					
-25W1S		2.5 (0.098)	W1		440	360 (12.7)	280 (11.0)					
WIDER2-15K1G	Gravidade	1.5 (0.059)	K1		270	200 (7.1)	220 (8.7)					
-15K2G		1.5 (0.059)	K2		270	330 (11.7)	320 (12.6)					
-18K2G		1.8 (0.071)	K2		290	330 (11.7)	340 (13.4)					
-20R1G		2.0 (0.079)	R1		410	260 (9.2)	280 (11.0)					
-20R2G		2.0 (0.079)	R1		410	360 (12.7)	320 (12.6)					
-25W1G		2.5 (0.098)	W1		510	360 (12.7)	310 (12.2)					
WIDER2-2-08G2P	Pressão	0.8 (0.031)	2-G2		0.16 (1.6 / 23)	200	340 (12.0)			360 (14.1)		
-10G2P		1.0 (0.039)				250				360 (14.5)		
-12G2P		1.2 (0.047)		300		380 (14.9)						

\*1 Pressão de ar de atomização = pressão de ar na entrada da pistola com o gatilho acionado

## Lista de peças

No.	Descrição	Qtde.
1	Capa de Ar	1
2	Conj. de Bico e Agulha	1
3	Gaxeta	1
4	Regulador de leque	1
5	Assento válvula de ar	1
6	Válvula de ar	1
7	Mola da válvula de ar	1
8	Guia de ajuste de fluido	1

No.	Descrição	Qtde.
9	Mola da agulha de fluido	1
10	Botão de ajuste de fluido	1
11	Eixo da válvula de ar	1
12	Regulador de ar	1
13	Conjunto de gatilho	1
14	Conjunto do eixo do gatilho	1
15	Escova	1

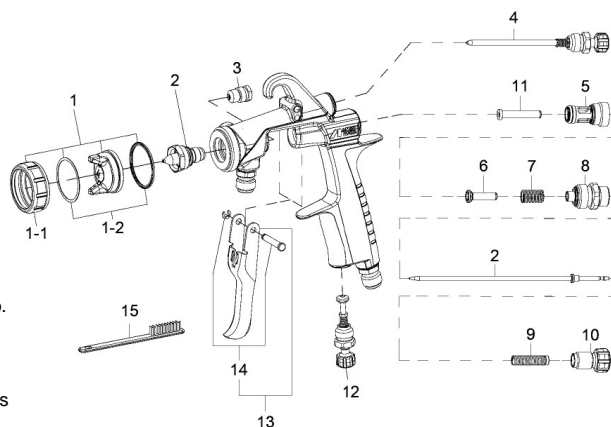

- ◆ Peças consumíveis
- ⊙ Quando solicitar peças de reposição, especifique o modelo da pistola, nome da peça com No. e referência e as marcas de capa de ar, bico de fluido e agulha de fluido.
- ⊙ Quando substituir o bico de fluido e/ou agulha de fluido, por favor, substitua ambos.
- ⊙ Quando receber a pistola de pulverização, certifique-se de que a mesma não foi danificada durante o transporte ou armazenagem e também confirme se a embalagem contém todos os itens.

## Precauções de segurança

### ⚠ AVISO

#### Incêndio e explosão

- Faíscas e chamas abertas são estritamente proibidas.**  
As tintas podem ser altamente inflamáveis e podem causar incêndio.  
Evite qualquer fonte de faísca como fumar, chamas abertas, aparelhos elétricos, etc.
- Nunca use os seguintes SOLVENTES HIDROCARBONETOS HALOGENADOS** que podem causar fissuras ou dissolução no corpo da pistola (alumínio) por reação química.
  - Solventes incompatíveis: cloro de metila, diclorometano, 1,2-dicloroetano, tetracloreto de carbono, tricloroetileno, 1.1.1-tricloroetano
 Assegure-se que todos os fluidos e solventes são compatíveis com as peças da pistola.  
Nós estamos prontos para fornecer uma lista de material usado no produto.
- Aterre em modo seguro a pistola pulverizadora usando uma mangueira com fio terra embutido.**  
O aterramento deve ter resistência menor que 1MΩ. Verifique a estabilidade do aterramento periodicamente.  
Aterramento ineficiente pode causar incêndio ou explosão devido às faíscas causadas por energia estática.



#### Uso inadequado do equipamento

- Nunca aponte a pistola para pessoas ou animais.**  
Se feito, isso pode causar inflamação dos olhos e da pele e/ou lesão corporal.
- Nunca exceda a pressão máxima operacional e a temperatura máxima operacional.**
- Assegure-se de descarregar as pressões de ar e de fluido antes de limpar, desmontar ou efetuar manutenção.**  
Se não, a pressão residual pode causar lesões corporais e/ou dano à propriedade.  
Para descarregar a pressão, primeiro feche o fornecimento de ar comprimido e de fluido à pistola pulverizadora. Então puxe o gatilho apontando para a uma direção segura.
- A agulha do produto tem uma ponta afiada.**  
Não toque a ponta da agulha de fluido durante a sua manutenção para evitar acidentes.



#### Proteção do corpo humano

- Use apenas em local bem ventilado (bem como cabine de pintura).**  
Se não, uma ventilação pobre pode causar envenenamento por inalação de solvente orgânico e risco de incêndio
- Vista sempre equipamentos de proteção individual tais como óculos, máscaras, luvas.**  
Se não, os líquidos de limpeza, etc., podem causar inflamação dos olhos e da pele.  
Se sentir algo errado com os olhos ou a pele, procure um médico imediatamente.
- Use protetor auricular se necessário.**  
O nível de ruído pode exceder a 85 dB(A), dependendo das condições operacionais e o lugar de pintura.
- Se o operador aciona o gatilho muitas vezes durante a operação, isso pode causar síndrome do túnel do carpo (canal do carpo ou túnel carpal).**  
Assegure-se de ter uma pausa quando sentir-se cansado.



#### Outras precauções

- Nunca altere esta pistola pulverizadora.**  
Se feito, isso pode causar desempenho insuficiente e falha.
- Entre nas áreas de trabalho de outros equipamentos (robôs, reciprocadores, etc.) depois que as máquinas estiverem desligadas.**  
Se não, o contato com elas pode causar lesões.
- Nunca pulverize produtos alimentícios ou químicos através desta pistola.**  
Se feito, isso pode causar acidentes por corrosão de passagem de fluidos ou lesar a saúde por mistura de matéria estranha.
- Caso perceba algo errado, pare imediatamente a operação e encontre causa. Não utilize o equipamento até que o problema tenha sido resolvido.**

## Como conectar

### ⚠ CUIDADO

- Use ar limpo e seco. Sujidades podem causar mau funcionamento do equipamento e problemas na pintura.
- Antes de usar a pistola pela primeira vez, limpe as passagens de fluido com thinner para remover óleos residuais provenientes do processo de montagem. Se não, esses resíduos podem causar problemas na pintura, como por exemplo, olho-de-peixe.
- Conecte firmemente as mangueiras e copos à pistola. Desconexões podem causar acidentes com lesão corporal.

Passo 1. Conecte uma mangueira de ar ao conector de ar firmemente.

Passo 2. Conecte uma mangueira de fluido ou caneca ao conector de fluido firmemente.

Passo 3. Descarregue um pouco de solvente compatível pelas passagens de fluido da pistola.

Passo 4. Abasteça o contêiner de alimentação, teste a pulverização ajustando a vazão e o leque.

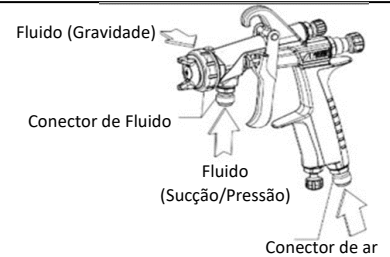



## Manutenção e inspeção

### ⚠ AVISO

- Primeiramente libere a pressão residual de acordo com o item No. 3 "Uso inadequado do equipamento" do AVISO na página 2.
- Somente uma pessoa experiente e familiarizada com o equipamento deverá realizar manutenções e inspeções
- Use líquido de limpeza neutro: pH deve estar entre 6 e 8 para evitar corrosão do equipamento.



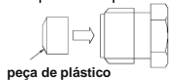

### CUIDADO

- Use apenas peças de reposição originais ANEST IWATA para qualquer manutenção e reparo.

Procedimento Passo-a-Passo	Importante
1. Transfira o restante da tinta noutra recipiente. Limpe as passagens de fluido e a capa de ar. Pulverize uma pequena quantidade de diluente para limpar as passagens de fluido.	1. Uma limpeza incompleta pode provocar falha na forma do leque e na uniformidade das partículas. Limpe rapidamente e completamente após uso com tinta/verniz bicomponente.
2. Limpe cada seção com escova umedecida com solvente e seque completamente com um pano.	2. Não mergulhe a pistola no solvente. Se feito, isso pode causar danos às peças. Quando limpar, jamais raspe com arame ou material metálico os furos da capa de ar, do bico de fluido, nem a agulha de fluido.
3. Antes da desmontagem, limpe completamente as passagens de fluido Remova o bico de fluido usando uma chave fixa (19mm) ou chave de boca ou acessório opcional (Cod. 93538601). Obs.: Você não precisa remover a guia da agulha do corpo da pistola. Remova o botão de ajuste de fluido e a mola da agulha; então retire a mola da agulha e em seguida retire a agulha de fluido de trás da guia da agulha.	3. Durante a desmontagem, não raspe a seção de encaixe (área interna do bico de fluido). Remova primeiro a agulha de fluido ou segure o gatilho enquanto remove o bico de fluido, para proteger a superfície do assento.
4. Quando você quiser ajustar a gaxeta da agulha de fluido, primeiro aperte-a manualmente (com a agulha de fluido inserida). Então aperte-a novamente cerca de 1/6 volta (60 graus) com chave fixa. Quando você remover a gaxeta da agulha, observe para não deixar a parte de plástico no corpo da pistola. 	4. Se você apertar a gaxeta da agulha de fluido demais, a agulha de fluido não se moverá facilmente, resultando num vazamento de tinta através da ponta do bico de fluido. Tente ajustá-la cuidadosamente enquanto puxa o gatilho e confirma o movimento da agulha de fluido. Quando você apertar muito, primeiro afrouxe-a e depois aperte-a novamente com cuidado.
5. Para montar a válvula de ar, primeiro monte a válvula de ar + mola da válvula + guia de ajuste de fluido. Em seguida, insira a agulha de fluido para alinhar o conjunto. Aperte manualmente testando o encaixe da válvula (acionando o gatilho) e então aperte com chave.	5. Se você tentar instalar a mola da válvula de ar e a válvula de ar no corpo sem a agulha de fluido, a válvula de ar pode não encaixar corretamente e ser danificada ao realizar o aperto.
6. Antes de montar o regulador de leque ou o regulador do ar, gire-os no sentido anti-horário para total abertura. E então monte os reguladores de leque e/ou de ar.	6. Se o regulador do leque ou o regulador do ar não estiverem totalmente abertos, a sua ponta poderá encostar no corpo da pistola danificando a peça e/ou corpo da pistola durante o aperto.
7. Ao montar a mola da agulha na agulha de fluido, a peça de plástico deverá ficar do lado oposto à ponta da agulha. 	7. Se a peça de plástico for montada ao contrário, a pistola não funcionará normalmente. A instalação incorreta do conjunto deixará o gatilho duro ao acionar.

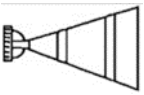
Aonde inspecionar	Padrão de substituição de peças
1. Cada furo de passagem de ar da capa de ar e bico de fluido.	Substitua a peça se estiver esmagada ou deformada.
2. Gaxeta e Anéis de vedação	Substitua a peça se estiver deformada ou desgastada.
3. Vazamento na seção de encaixe entre bico de fluido e agulha de fluido.	Substitua as peças se o vazamento não parar após ter limpado totalmente o bico de fluido e a agulha de fluido e verificado o aperto da gaxeta.

## Solução de problemas

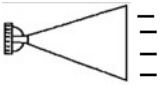
Leque	Problemas	Soluções
 Intermitente	<ol style="list-style-type: none"> <li>O ar entra entre o bico de fluido e o encaixe cônico do corpo da pistola.</li> <li>O ar é puxado através da gaxeta da agulha de fluido.</li> <li>O ar entra pela porca da caneca ou pela conexão da mangueira de fluido</li> </ol>	<ol style="list-style-type: none"> <li>Remova o bico de fluido e limpe a sede. Se estiver danificado, substitua-o.</li> <li>Aperte a gaxeta da agulha de fluido.</li> <li>Aperte completamente o conector de fluido.</li> </ol>
 Crescente	<ol style="list-style-type: none"> <li>Tinta incrustada na capa de ar obstrui parcialmente o furo do chifre. A pressão de ar difere entre os furos dos chifres da capa de ar.</li> </ol>	<ol style="list-style-type: none"> <li>Remova as obstruções do furo do chifre da capa de ar com escova apropriada. Mas não use objetos metálicos para limpar o furo do chifre da capa de ar.</li> </ol>
 Inclinado	<ol style="list-style-type: none"> <li>Tinta incrusta ou dano na circunferência entre o bico de fluido e o furo central da capa de ar.</li> <li>O bico de fluido não está adequadamente encaixado.</li> </ol>	<ol style="list-style-type: none"> <li>Remova as obstruções. Substitua caso esteja danificado.</li> <li>Remova o bico de fluido, limpe a seção de encaixe.</li> </ol>
 Cortado	<ol style="list-style-type: none"> <li>A viscosidade da tinta está baixa demais.</li> <li>A vazão de fluido está alta demais.</li> </ol>	<ol style="list-style-type: none"> <li>Aumente a viscosidade.</li> <li>Regule o botão de ajuste de fluido para reduzir a saída de fluido girando no sentido horário.</li> </ol>
 Centro pesado	<ol style="list-style-type: none"> <li>A viscosidade da tinta está alta demais.</li> <li>A saída do fluido está baixa demais.</li> </ol>	<ol style="list-style-type: none"> <li>Acrescente diluente para reduzir a viscosidade.</li> <li>Regule o botão de ajuste de fluido para aumentar a saída de fluido girando no sentido anti-horário.</li> </ol>
 Cuspindo	<ol style="list-style-type: none"> <li>O bico de fluido e a agulha de fluido não estão encaixados adequadamente.</li> <li>O primeiro estágio do curso do gatilho (descarga somente de ar) está reduzido.</li> <li>Tinta incrustada no interior da capa de ar.</li> </ol>	<ol style="list-style-type: none"> <li>Limpe ou substitua o bico de fluido e a agulha de fluido.</li> <li>Substitua o bico de fluido e a agulha de fluido.</li> <li>Limpe a capa de ar.</li> </ol>

R1: Reapertar R2: Ajustar R3: Limpar R4: Substituir

Problema	Onde ocorre	Peças e serem checadas	Causa	Solução			
				R1	R2	R3	R4
Tinta vaza	Bico de Fluido	Conj. Bico e Agulha	Sujeira, dano, desgaste na sede			○	○
			Botão de ajuste de fluido frouxo		○		
			Mola da Agulha desgastada				○
	Gaxeta	Gaxeta / Corpo da pistola	Aperto insuficiente	○			
			Sujeira ou dano na sede			○	○
			Agulha de fluido não retorna completamente, pois a gaxeta está apertada demais		○		○
Gaxeta	Gaxeta / Agulha de Fluido	Agulha de fluido não retorna completamente, pois há sujeira na agulha		○	○		
		Desgaste	○			○	
		Aperto insuficiente	○				
Tinta não sai	Parte frontal da pistola	Botão de Ajuste de Fluido	Abertura insuficiente		○		
		Ponta do Bico de Fluido	Entupimento			○	
		Gaxeta / Agulha de Fluido	Entupimento			○	○
			Aperto insuficiente		○		
Ar vaza (pelos orifícios da Capa de Ar)	Válvula de ar & Assento da Válvula de Ar	Válvula de Ar	Sujeira ou dano na sede			○	○
		Assento da Válvula de Ar	Sujeira ou dano na sede			○	○
			Mola da Válvula de Ar desgastada				○

## Como operar

- A pressão de ar sugerida é de 1.5 a 3.5bar (22 a 50PSI).
- A viscosidade do material aplicado varia de acordo com suas propriedades e condições da pintura. 14 a 25 segundos / Copo For#4 é recomendado.
- Mantenha a vazão de fluido o mais baixa possível desde que o trabalho esteja satisfatório. Isso resultará num acabamento melhor e maior economia de material.
- Defina a distância de pulverização (entre a pistola e a peça de trabalho) o mais próximo possível no intervalo de 200 ~ 250 mm (7.9 ~ 9.8 pol.).
- A pistola pulverizadora deve ser mantida sempre perpendicular à superfície da peça de trabalho. Em seguida, a pistola deve mover-se em linha reta e horizontal. Arquear a pistola de pulverização causa pintura irregular.

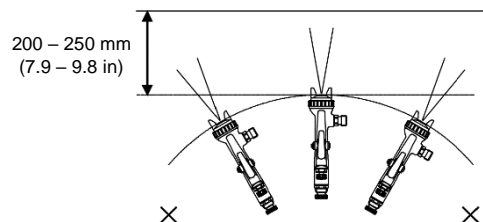

**ANEST IWATA Corporation**

3176, Shinyoshida-cho, Kohoku-ku, Yokohama, 223-8501, Japan

Manual No. T950-01  
Code No. 03014430

## Risco residual

### Mapa de Risco Residual requer medidas de proteção pelos usuários de máquinas (Nome abreviado: Mapa de risco residual) Modelo do produto: "Pistola: WIDER1 / WIDER2"

29/05/2019  
Criado por ANEST IWATA Corporation  
Traduzido para o Português (BR) por  
Airzap – Anest Iwata Ind. e Com. Ltda.

※ Certifique-se de ler e entender o manual de instrução antes de usar o produto. Este documento é uma referência e parte do Manual de Instrução que deve ser usado somente após a compreensão do conteúdo desse documento.

Risco residual é classificado e descrito de acordo com as seguintes definições	
<b>⚠ PERIGO</b>	Conteúdos que provavelmente causarão morte ou ferimentos graves se as medidas de proteção não forem implementadas
<b>⚠ AVISO</b>	Conteúdos que podem causar morte ou ferimentos graves se as medidas de proteção não forem implementadas.
<b>⚠ CUIDADO</b>	Conteúdos que podem causar ferimentos leves se as medidas de proteção não forem implementadas

Os símbolos e números mostrados na figura correspondem aos descritos na "Lista de Riscos Residuais" do produto. Consulte a lista de riscos residuais para detalhes de cada risco residual.

Risco residual que não é identificado no equipamento	
<b>⚠ PERIGO</b>	
<b>⚠ AVISO</b>	No.3, No.5, No.6, No.7, No.8, No.9
<b>⚠ CUIDADO</b>	

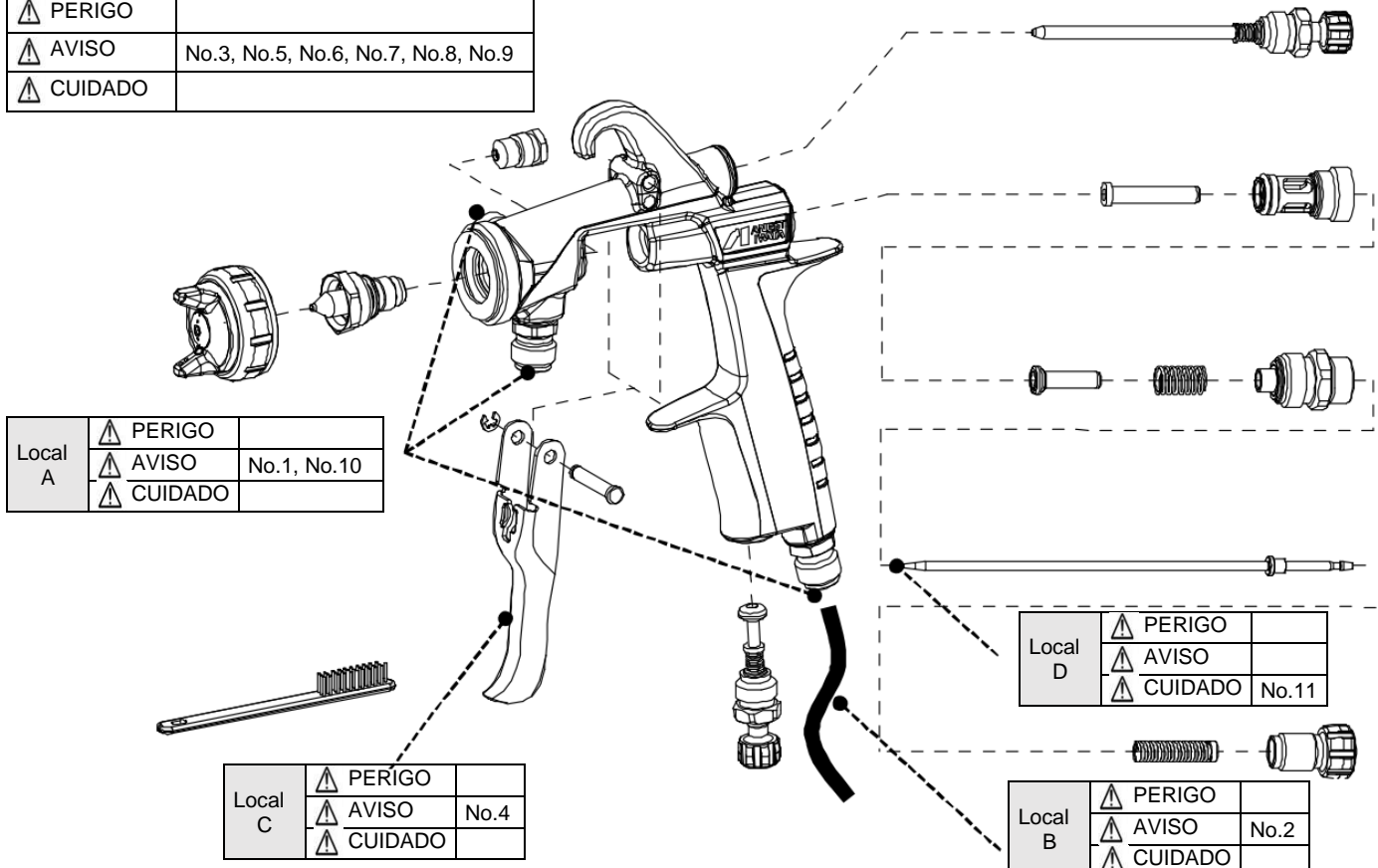

# Risco residual

## Lista de Riscos Residuais requer medidas de proteção pelos usuários de máquinas



(Nome abreviado: Lista de riscos residuais)

Modelo do produto: "Pistola: WIDER1 / WIDER2"











29/05/2019

Criado por ANEST IWATA Corporation  
Traduzido para o Português (BR) por  
Airzap – Anest Iwata Ind. e Com. Ltda.

※ Certifique-se de ler e entender o manual de instrução antes de usar o produto. Este documento é uma referência e parte do Manual de Instrução que deve ser usado somente após a compreensão do conteúdo desse documento.

※ 1. "Grau de Perigo" é classificado e descrito de acordo com as seguintes definições	
 <b>PERIGO</b>	Conteúdos que provavelmente causarão morte ou ferimentos graves se as medidas de proteção não forem implementadas
 <b>AVISO</b>	Conteúdos que podem causar morte ou ferimentos graves se as medidas de proteção não forem implementadas.
 <b>CUIDADO</b>	Conteúdos que podem causar ferimentos leves se as medidas de proteção não forem implementadas

※ 2. O símbolo mostrado como "Localização no equipamento" é o número da seção do equipamento no "Mapa de Risco residual do Produto". Veja o Mapa de Risco residual para os pontos específicos no equipamento.

No.	Fase Operacional	Trabalhos	Qualificações e Treinamento	Localização no equipamento *2	Grau de Dano *1	Tipo de Dano	Medida de proteção realizada pelo usuário do equipamento	Pág. do manual de Instrução
1	Uso	Preparação para trabalho Durante o trabalho	--	A	 AVISO	Montagem errada entre conexão de ar e conexão de tinta pode fazer com que a tinta jorre de um lugar inesperado e acertar o operador.	Providenciar EPI	P2
2	Uso	Todos	--	B	 AVISO	Ignição e incêndio causado por eletricidade estática.	Usar mangueira com fio de aterramento e confirmar aterramento	P2
3	Uso e manutenção	Durante o trabalho Diluição e enxágue	--	Predefinição	 AVISO	Solventes orgânicos, etc., podem entrar em contato com os olhos e pele causando irritação	Providenciar EPI	P2
4	Uso	Durante o trabalho	--	C	 AVISO	Tenossinovite devido a acionamentos repetidos do gatilho	Descanso moderado	P2
5	Uso	Todos	--	Predefinição	 AVISO	Incêndio, aparelhos elétricos, etc., geração de chamas ou ignição	Proibição rigorosa quanto ao uso de chamas	P2
6	Uso	Preparação para trabalho Durante o trabalho	--	Predefinição	 AVISO	Trabalho na pressão especificada ou superior, tinta jorrada por local inesperado, contato com o corpo ou olhos, cegueira	Providenciar EPI	P2
7	Uso e manutenção	Preparação para trabalho Durante o trabalho	--	Predefinição	 AVISO	Produto modificado, uso de peças não genuínas, falha inesperada gerando acidente	Não modificar o equipamento Usar peças originais	P2
8	Uso	Preparação para trabalho Durante o trabalho	--	Predefinição	 AVISO	Exposição prolongada a ruídos gerando perda de audição	Usar protetor auricular	P2
9	Uso e manutenção	Durante o trabalho Diluição e enxágue	--	Predefinição	 AVISO	Envenenamento por solvente orgânico devido à inalação de solvente ou névoa	Providenciar EPI Trabalhar em cabine de pintura, etc.	P2
10	Uso e manutenção	Preparação para trabalho Durante o trabalho	--	A	 AVISO	Tentar desconectar a mangueira de tinta pressurizada, tinta, líquido de limpeza, ar etc. podem jorrar e causar lesões	Providenciar EPI Remover pressão residual	P2
11	Manutenção	Preparação para trabalho	--	D	 CUIDADO	Perfuração pela ponta afiada da agulha	Providenciar EPI	P2